

臺北市北投區溫泉段四小段100地號等39筆土地合建更新單元圖說

2011.05.13

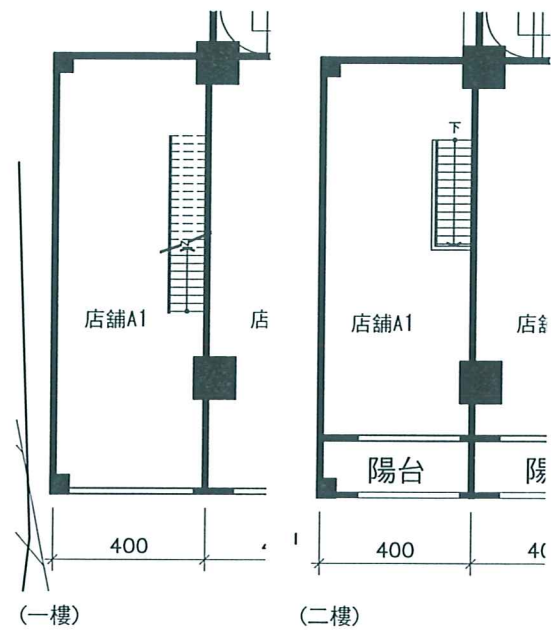

店舖A1戶
 一樓室內面積：17.66坪
 二樓室內面積：15.35坪
 陽 臺面積：2.38坪
 權狀面積：35.39坪

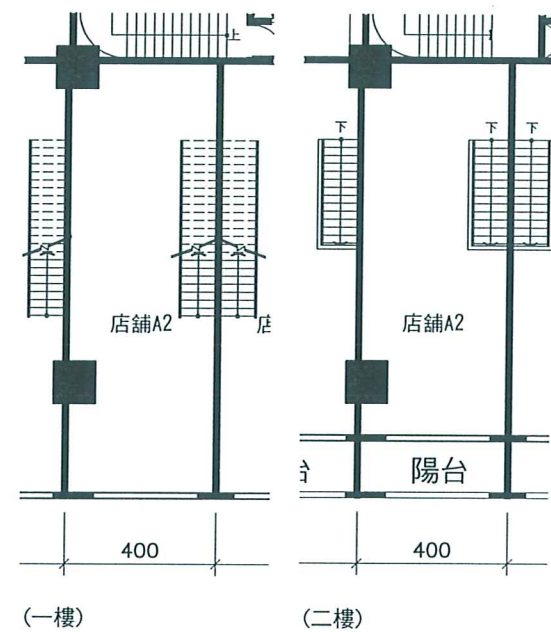

店舖A2戶
 一樓室內面積：17.66坪
 二樓室內面積：15.35坪
 陽 臺面積：2.38坪
 權狀面積：35.39坪

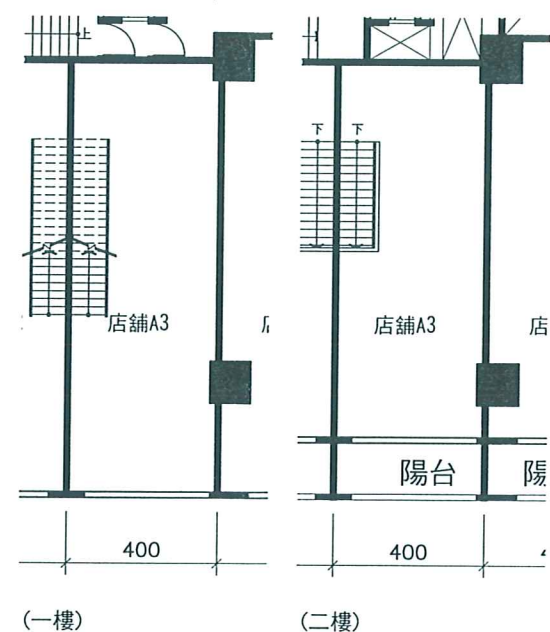

店舖A3戶
 一樓室內面積：17.66坪
 二樓室內面積：15.35坪
 陽 臺面積：2.38坪
 權狀面積：35.39坪

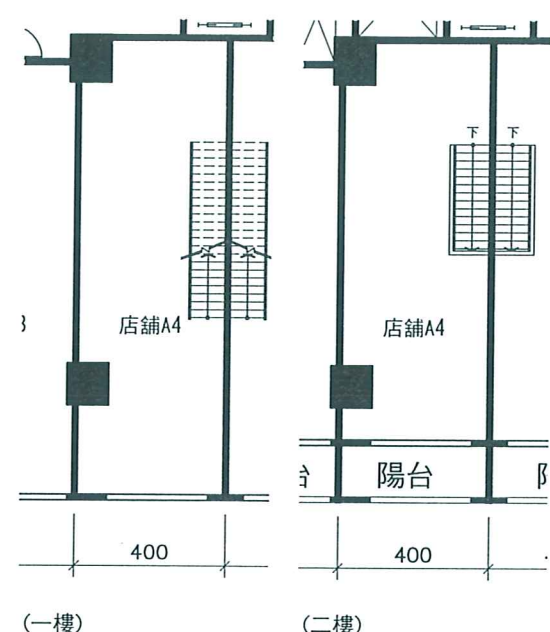

店舖A4戶
 一樓室內面積：18.67坪
 二樓室內面積：16.35坪
 陽 臺面積：2.38坪
 權狀面積：37.40坪

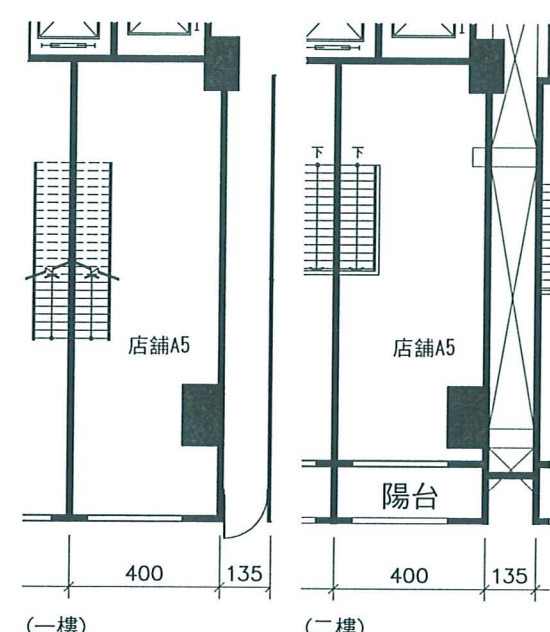

店舖A5戶
 一樓室內面積：18.67坪
 二樓室內面積：16.35坪
 陽 臺面積：2.38坪
 權狀面積：37.40坪

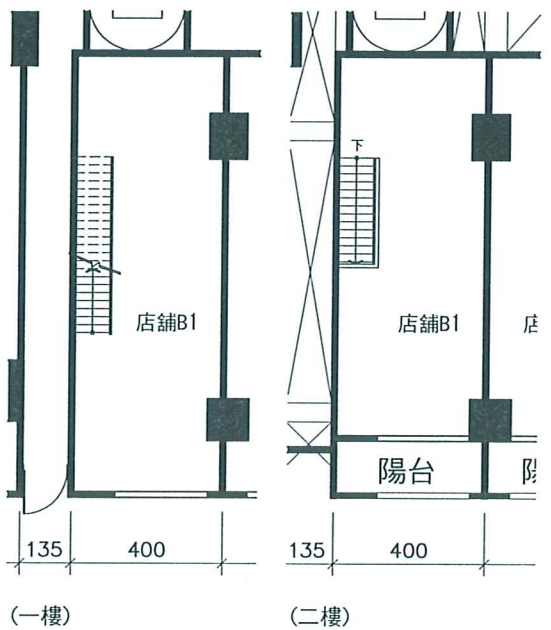

店舖B1戶
 一樓室內面積：17.90坪
 二樓室內面積：15.58坪
 陽 臺面積：2.38坪
 權狀面積：35.86坪

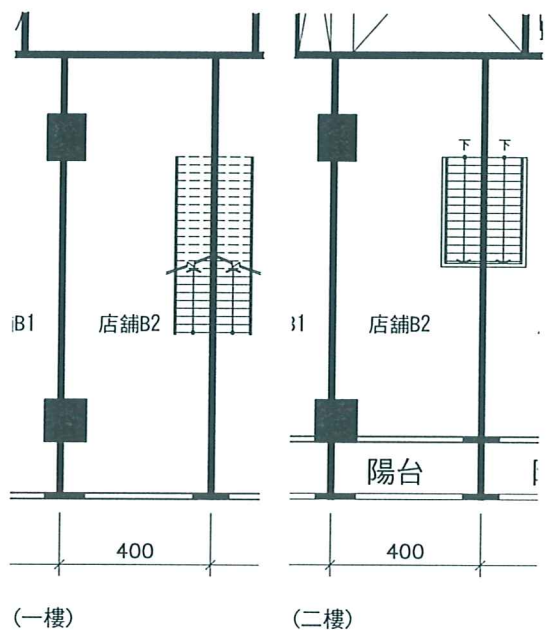

店舖B2戶
 一樓室內面積：17.90坪
 二樓室內面積：15.58坪
 陽 臺面積：2.38坪
 權狀面積：35.86坪

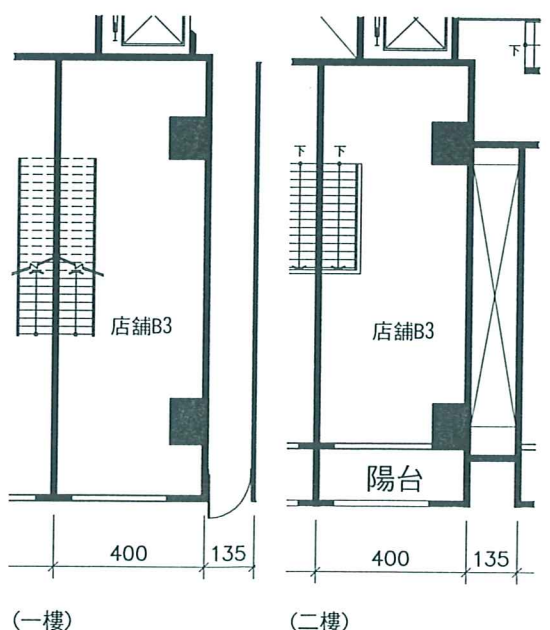

店舖B3戶
 一樓室內面積：17.90坪
 二樓室內面積：15.58坪
 陽 臺面積：2.38坪
 權狀面積：35.86坪

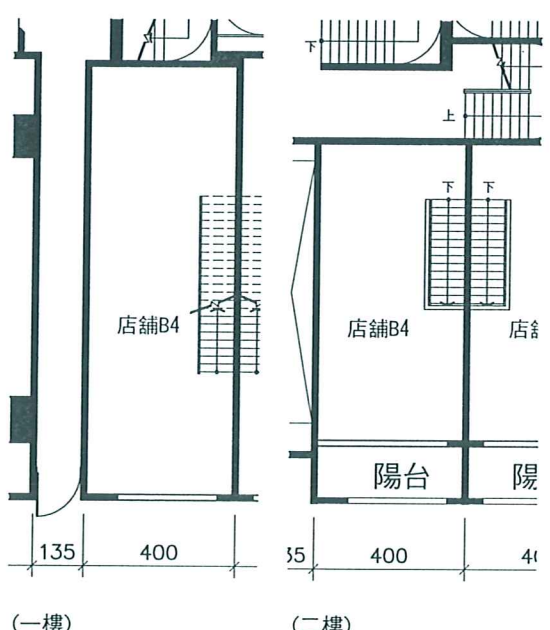

店舖B4戶
 一樓室內面積：17.59坪
 二樓室內面積：12.26坪
 陽 臺面積：2.38坪
 權狀面積：32.23坪

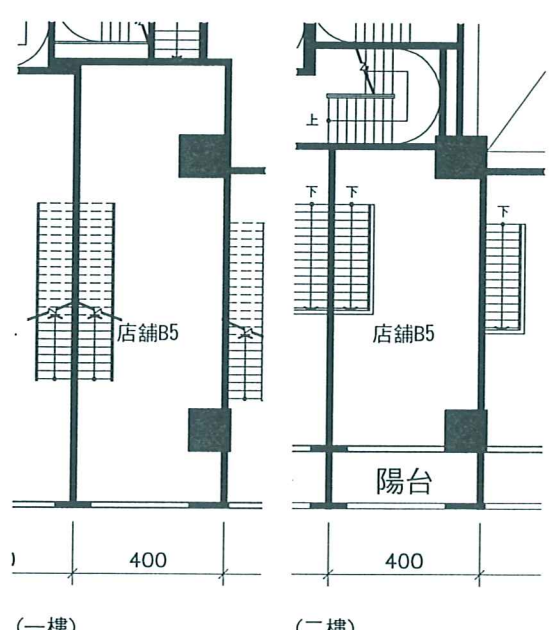

店舖B5戶
 一樓室內面積：17.97坪
 二樓室內面積：12.26坪
 陽 臺面積：2.38坪
 權狀面積：32.61坪

(以都市更新事業計畫核定公告及建造執照核准圖為準)

臺北市北投區溫泉段四小段100地號等39筆土地合建更新單元圖說

2011. 05. 13

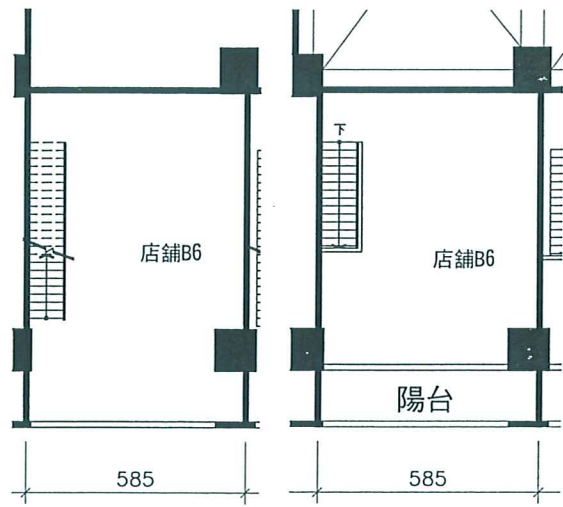

(一樓) 店舖B6戶
 一樓室內面積：19.86坪
 二樓室內面積：16.47坪
 陽 臺面積：3.48坪
 權狀面積：39.81坪

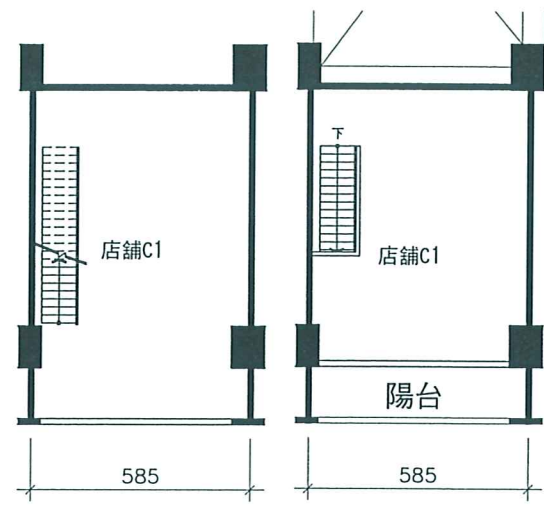

(一樓) 店舖C1戶
 一樓室內面積：19.86坪
 二樓室內面積：16.47坪
 陽 臺面積：3.48坪
 權狀面積：39.81坪

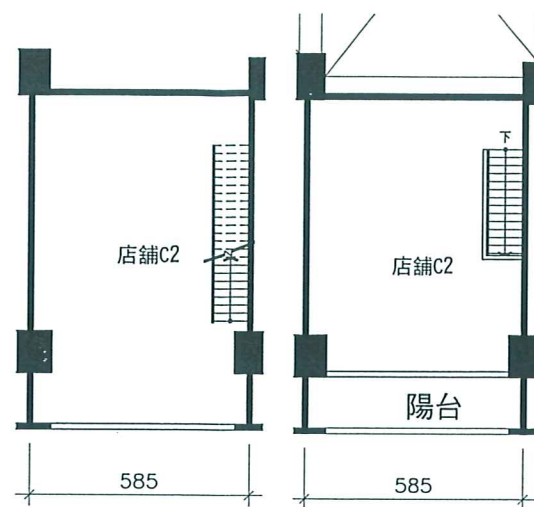

(一樓) 店舖C2戶
 一樓室內面積：19.86坪
 二樓室內面積：16.47坪
 陽 臺面積：3.48坪
 權狀面積：39.81坪

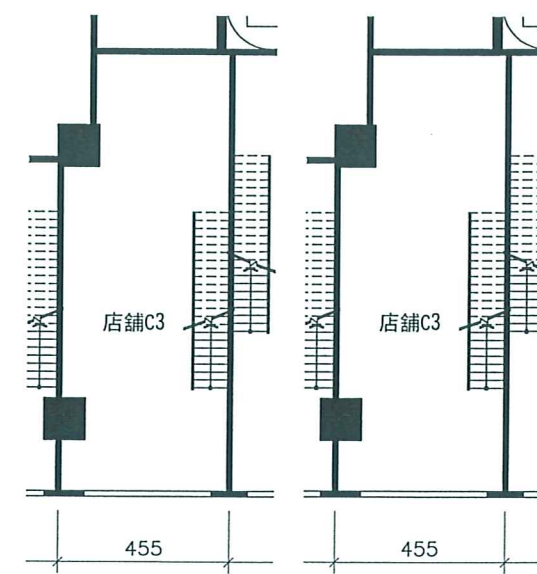

(一樓) 店舖C3戶
 一樓室內面積：19.51坪
 二樓室內面積：13.95坪
 陽 臺面積：2.71坪
 權狀面積：36.17坪

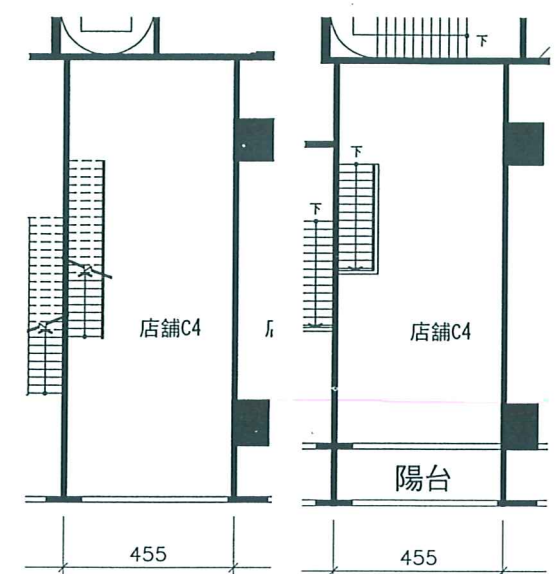

(一樓) 店舖C4戶
 一樓室內面積：20.45坪
 二樓室內面積：17.81坪
 陽 臺面積：2.71坪
 權狀面積：40.97坪

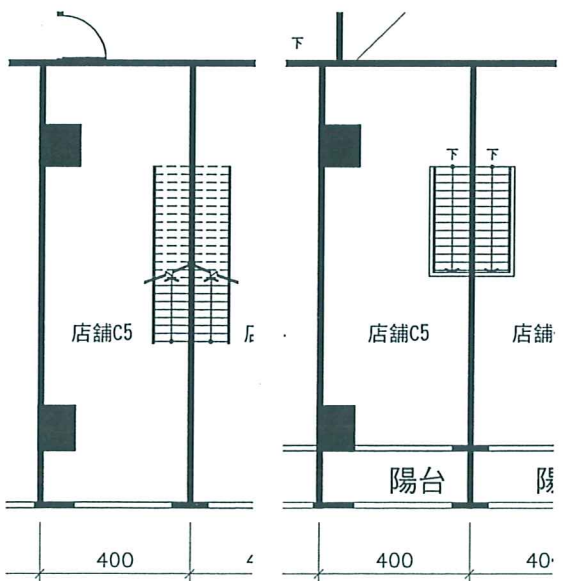

(一樓) 店舖C5戶
 一樓室內面積：17.97坪
 二樓室內面積：15.66坪
 陽 臺面積：2.38坪
 權狀面積：36.01坪

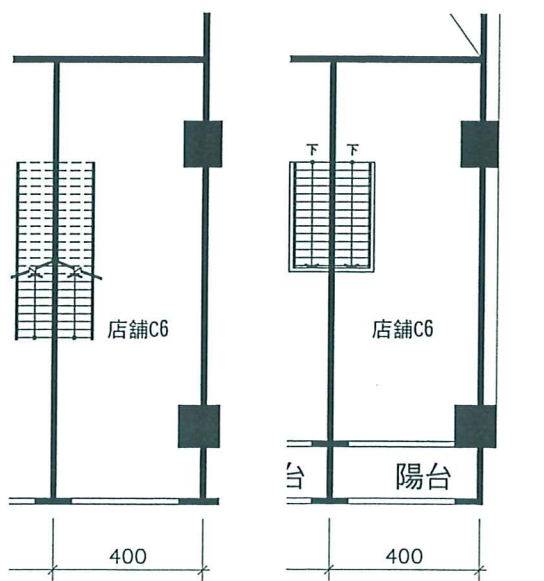

(一樓) 店舖C6戶
 一樓室內面積：17.97坪
 二樓室內面積：15.66坪
 陽 臺面積：2.38坪
 權狀面積：36.01坪

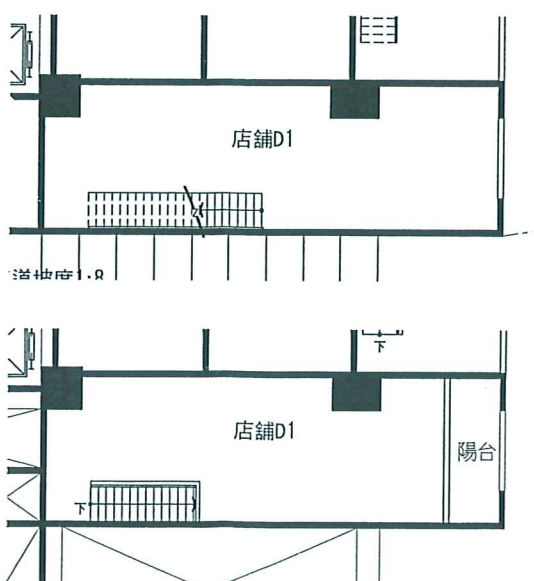

(一樓) 店舖D1戶
 一樓室內面積：18.74坪
 二樓室內面積：16.45坪
 陽 臺面積：2.35坪
 權狀面積：37.54坪

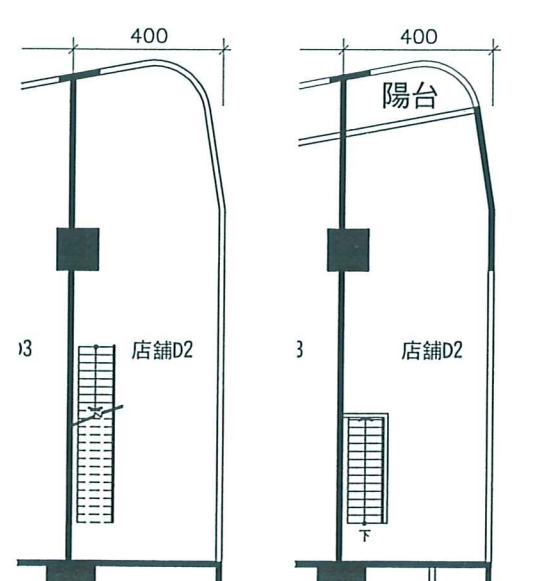

(一樓) 店舖D2戶
 一樓室內面積：19.65坪
 二樓室內面積：17.82坪
 陽 臺面積：1.91坪
 權狀面積：39.38坪

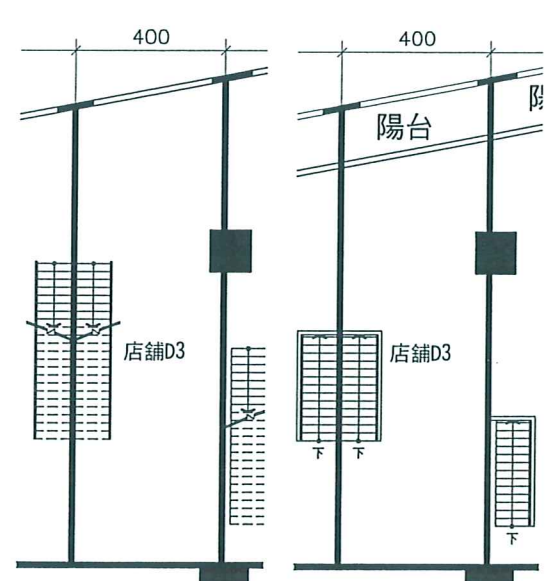

(一樓) 店舖D3戶
 一樓室內面積：19.21坪
 二樓室內面積：16.89坪
 陽 臺面積：2.39坪
 權狀面積：38.49坪

(以都市更新事業計畫核定公告及建造執造核准圖為準)

臺北市北投區溫泉段四小段100地號等39筆土地合建更新單元圖說

2011.05.13

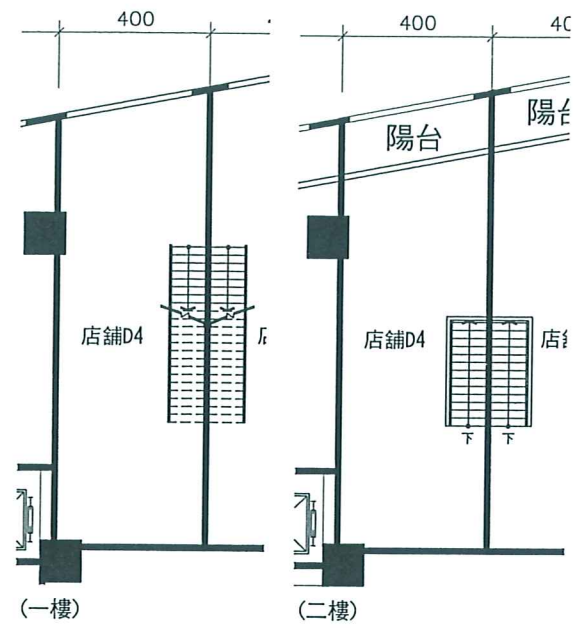

店舖D4戶
 一樓室內面積：18.06坪
 二樓室內面積：15.74坪
 陽 臺面積：2.39坪
 權狀面積：36.19坪

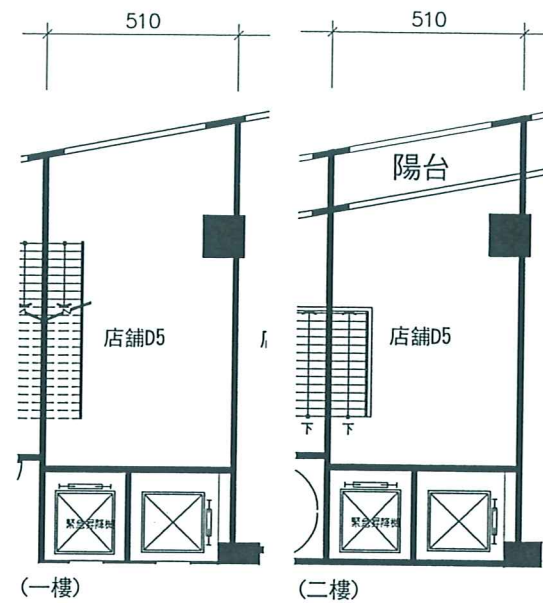

店舖D5戶
 一樓室內面積：17.22坪
 二樓室內面積：14.27坪
 陽 臺面積：3.04坪
 權狀面積：34.54坪

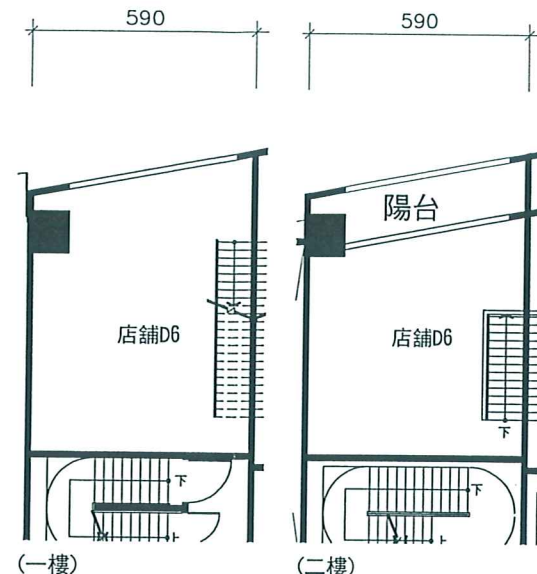

店舖D6戶
 一樓室內面積：16.91坪
 二樓室內面積：13.50坪
 陽 臺面積：3.52坪
 權狀面積：33.93坪

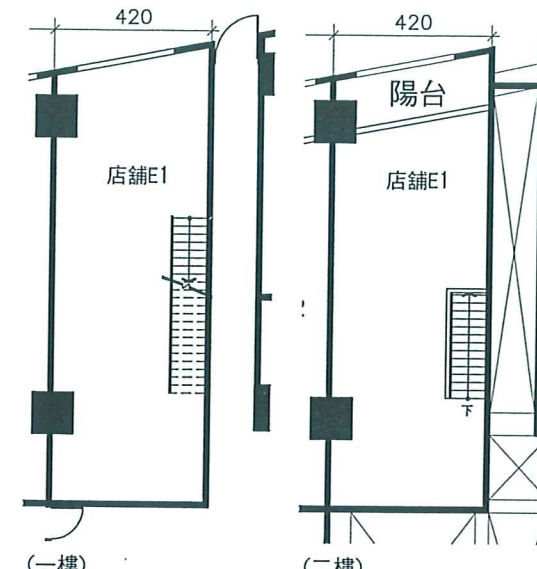

店舖E1戶
 一樓室內面積：19.02坪
 二樓室內面積：16.59坪
 陽 臺面積：2.50坪
 權狀面積：38.11坪

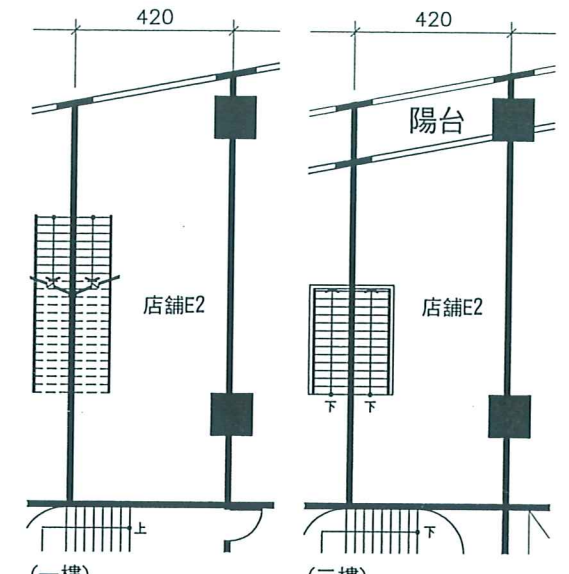

店舖E2戶
 一樓室內面積：17.75坪
 二樓室內面積：15.32坪
 陽 臺面積：2.50坪
 權狀面積：35.57坪

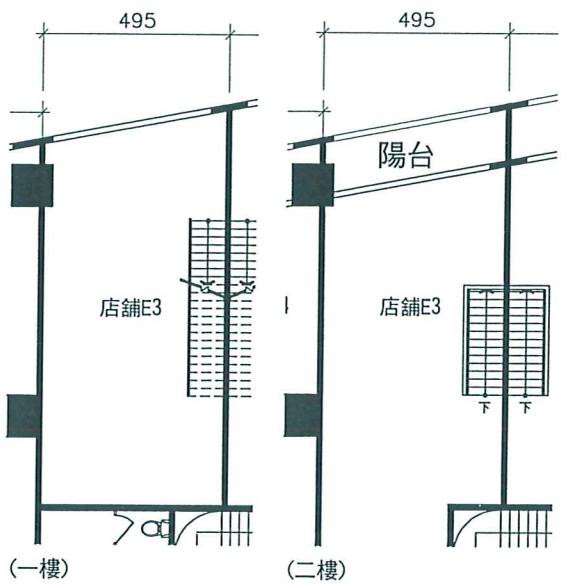

店舖E3戶
 一樓室內面積：19.29坪
 二樓室內面積：18.72坪
 陽 臺面積：2.95坪
 權狀面積：40.96坪

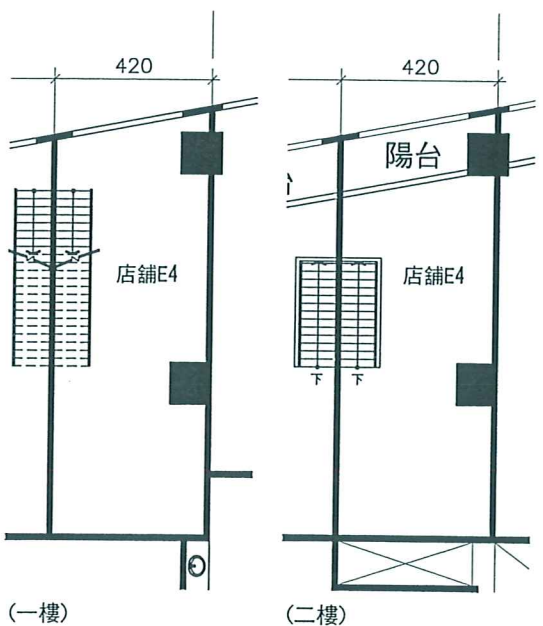

店舖E4戶
 一樓室內面積：17.70坪
 二樓室內面積：15.27坪
 陽 臺面積：2.50坪
 權狀面積：35.48坪

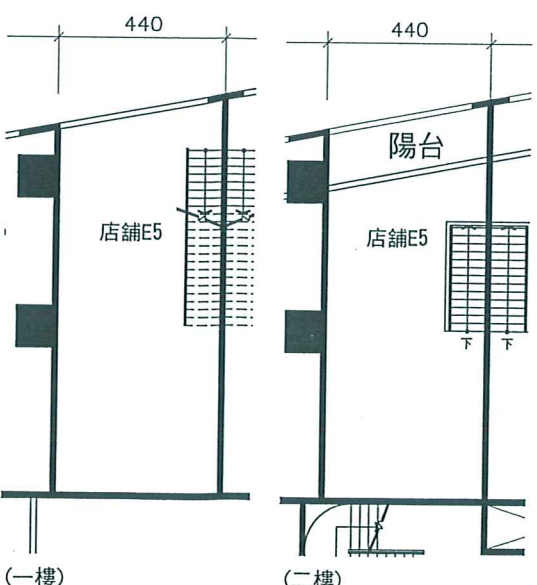

店舖E5戶
 一樓室內面積：17.19坪
 二樓室內面積：14.64坪
 陽 臺面積：2.62坪
 權狀面積：34.45坪

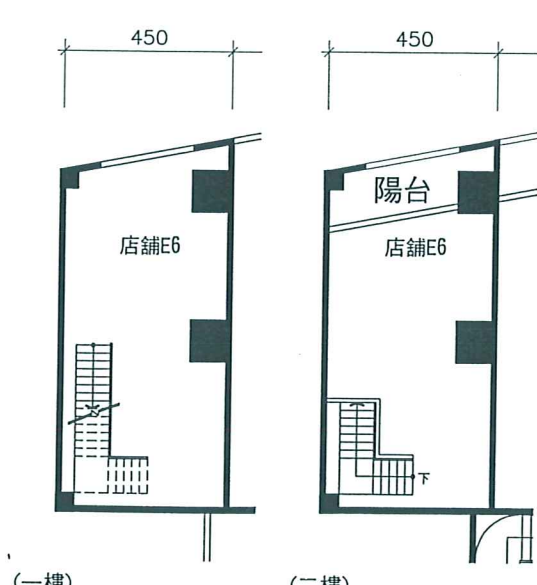

店舖E6戶
 一樓室內面積：16.14坪
 二樓室內面積：13.53坪
 陽 臺面積：2.68坪
 權狀面積：32.35坪

(以都市更新事業計畫核定公告及建造執造核准圖為準)